

RÄCKEN & ÖPPNA BALKONGER

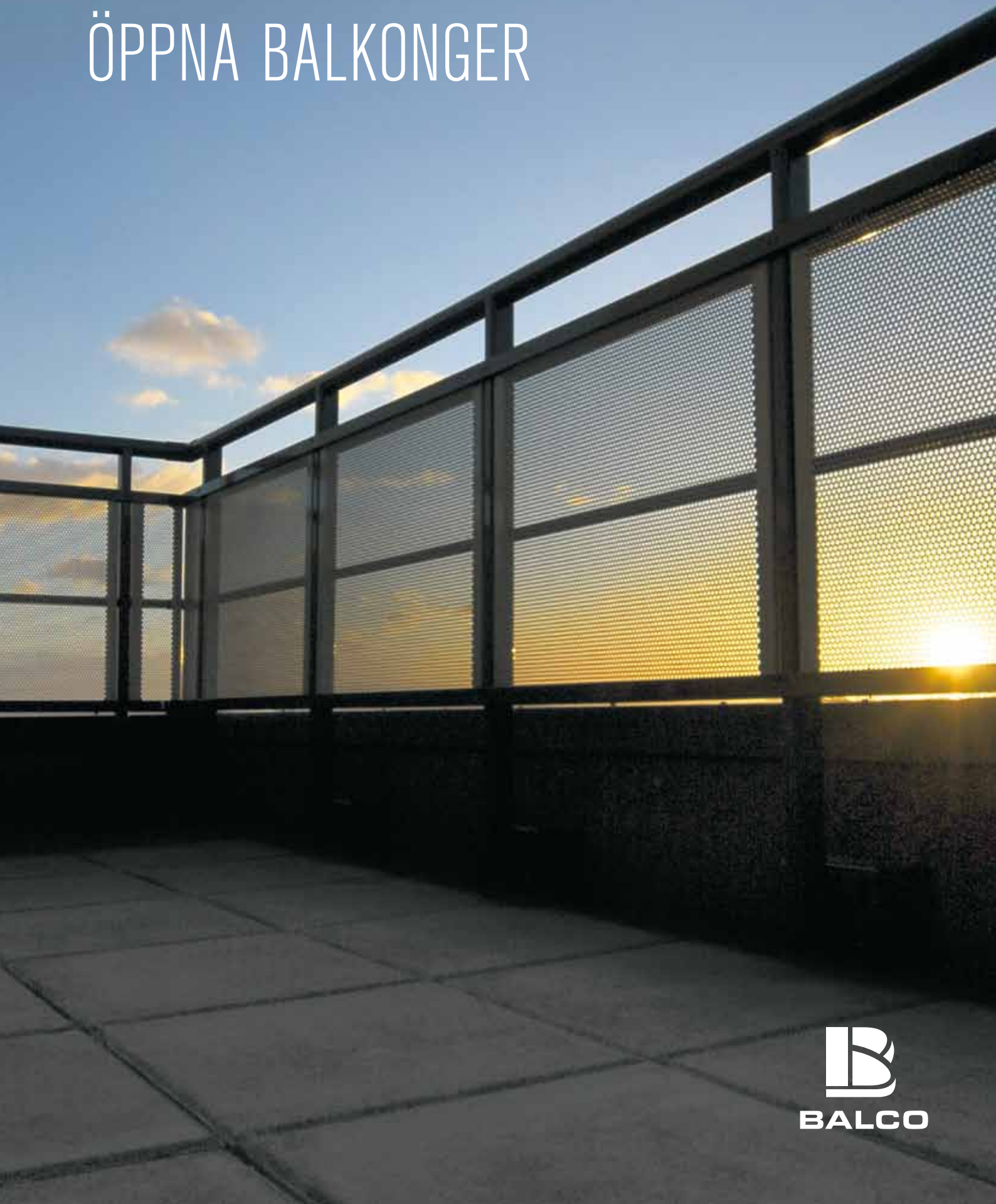

BALCO

»Hög kvalitet och lång erfarenhet i kombination med en sund och solid ekonomi gör oss till en trygg och stabil samarbetspartner.«



ALLT FÖR ÖPPNA BALKONGER

Kanske vill ni kombinera inglasade balkonger med öppna, eller vänta med inglasningen till ett senare tillfälle. Oavsett vad som styr ert val kan vi hjälpa er med bra produkter. I vårt

kompleta sortiment för öppna balkonger finner ni bland annat räcken, skärmtak och skärmväggar. Dessutom har vi kostnads-effektiva lösningar för kompletteringsinglasning

av befintliga balkonger och loftgångar. Allt med samma höga kvalitet som du hittar på våra inglasningssystem. Kontakta oss gärna om du vill veta mer.



ROBUST LÄTTVIKTARE

Även om balkongplattformarna är gjutna i en robust stålram bidrar de lätta aluminiumräckena till en låg totalvikt.

VAR: Northampton
ANTAL BALKONGER: 55
RÄCKE: Perforerad aluminium, rund handledare, stolpar och dekorror i aluminium.



LÄTT VAL

De här balkongerna i engelska Northampton är ett utmärkt exempel på hur vårt kompletta sortiment för öppna balkonger kan bidra till att förhöja uttrycket på en hel fastighet. Tåliga material som har en lång livslängd och ett minimalt behov av underhåll. Dessutom lätta och därmed också enkla att sätta på plats. Räckena och handledare är även färgkoordinerade för att smälta in med övrig färgsättning på fastigheten. Vår långa erfarenhet bidrar också till en effektiv projektering och produktion som underlättat samarbetet med både fastighetsägare och arkitekter. Ett lätt val, på många sätt.

EN NATURLIG DEL

Aluminium är näst efter syre och kisel jordskorpans vanligaste grundämne. Dessutom är det en lätt och underhållsfri metall som ger våra räcken en låg totalvikt och lång livslängd. En oslagbar kombination.



SOM SMIDE

En stilren lösning som smälter in och ger ett solitt intryck. Det lätta aluminium-räcket ser på avstånd ut som ett grovt smidesräcke. Hela lösningen är dessutom förberedd för kompletterande inglasning vid ett senare tillfälle.

VAR: Storängsgatan, Växjö
ANTAL BALKONGER: 20
RÄCKE: Specialgaller för att efterlikna ett grovt smidesräcke.



SKYDDAD VRÅ

En mjukt rundad sinusplåt som hindrar insyn och frostat glas i sidopartierna som skyddar, men släpper igenom ljus. Kombinationen utgör en självklar del av husets arkitektur och blir en skön plats för de boende.

VAR: Beckomberga, Stockholm
ANTAL BALKONGER: 31
RÄCKE: Klart glas i ram med sinusplåt i fronten och sidoskärm i frostat glas. Handledare i aluminium.



FRI SIKT

Lätt rökfärgat glas i ramen samt valet av trä i väggar och fönsterpartier förhöjer känslan av att vara en del av den omgivande naturen. De rymliga balkongerna ger de boende en härlig uteplats, just på gränsen mellan inne och ute.

VAR: Pålaträdan, Växjö
ANTAL BALKONGER: 48
RÄCKE: Laminatglas med aluminiumram och handledare.



SMÄLTER IN

Genom att integrera balkongerna med huskroppens hörn får uteplatserna ett skyddat läge som gör att de boende kan njuta i lä. Opalglaset i ramen ger dessutom ett extra skydd mot insyn – och ett bra ljusinsläpp.

VAR: Haga Bunkeflo, Malmö
ANTAL BALKONGER: 80
RÄCKE: Opalglas med aluminiumram och handledare.



FINT PÅ GÅRDEN

Kvarteret Utsädet valde gallerräcken med matchande handledare till innergårdens balkonger och loftgångar. Den klara glasskivan stärker det ljusa och luftiga intrycket ytterligare.

VAR: Karl XII Gata, Lund
ANTAL BALKONGER: 77 samt 4 loftgångar
RÄCKE: Gallerräcken med glaspartier och matchande handledare.

UNIKT UTTRYCK

Här valde arkitekten att specialdesigna ett perforerat mönster i plåten för att ge balkongerna ett unikt utseende. De boende fick på så sätt även ett insynskydd som släpper igenom ljus – dessutom en viss sikt ut när de sitter ner.

VAR: Hammarby Sjöstad, Stockholm
ANTAL BALKONGER: 82
RÄCKE: Perforerad plåt i ett specialdesignat mönster.



UNIKT PROJEKT

De här fastigheterna är en del av Sveriges i särklass största sammanhängande trähusprojekt. Våra balkonger i hållbara och miljövänliga material smälter väl in i den här stora satsningen som följs av såväl universitet som forskningsinstitut.

VAR: Limnologen, Växjö
ANTAL BALKONGER: 134
RÄCKE: Klarglas med svart aluminiumram monterad på befintliga trästolpar.



TOTALENTREPRENAD

Att investera i öppna balkonger för en fastighet eller ett helt bostadsområde är ett stort beslut. Många människor är involverade i beslutsprocessen och en mängd frågor kommer att dyka upp under resans gång. Det är alltid lätt att missa något. Med Balco får ni en trygg och stabil partner genom hela byggprocessen, från de första trevande frågorna fram till utförd garantibesiktning.



RÄCKEN & ÖPPNA BALKONGER

Vi har ett komplett sortiment för öppna balkonger med bland annat räcken, skärmtak och skärmväggar. Allt med samma höga kvalitet som du hittar på våra inglasningssystem. Därför är vi marknadsledande. Det finns egentligen inga begränsningar. Även om lägenheten saknar både utgång och platta går det ändå att bygga en balkong. Vår konstruktionsavdelning har många års erfarenhet av både möjliga och, till synes, omöjliga projekt. Tillsammans kan vi försöka göra verklighet av de mest vilda drömmar och ambitioner.



- 1 Platta och infästning
- 2 Räcket
- 3 Beklädnad
- 4 Skärmar
- 5 Tak

1 PLATTA OCH INFÄSTNING

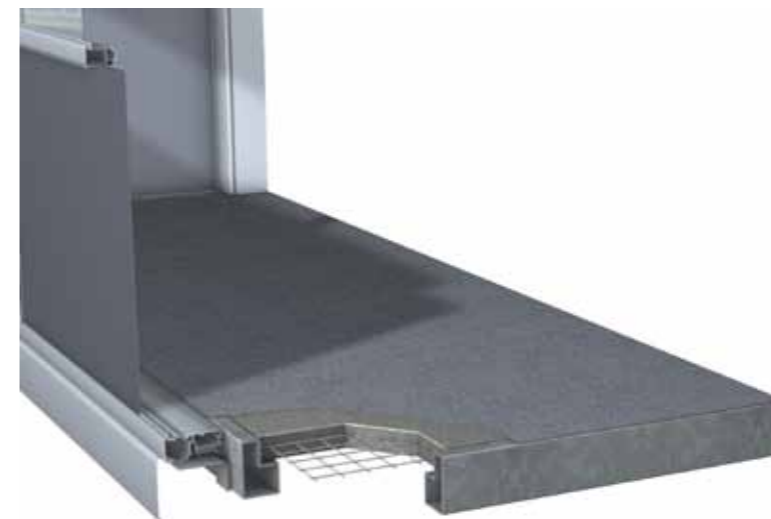

Plattan

BALKONGENS GOLV
Förutsättningarna är alltid olika. Oftast finns det en befintlig platta, som vi kan behålla eller förlänga. Ibland gör vi en helt ny.

Våra betongplattor är gjorda för att klara de flesta förhållanden och väger bara hälften av en ordinär betongplatta. Betongen gjuts i en varmförzinkad ram av stål.

Självklart kan vi också leverera konventionella betonglösningar.



Komplett infästning

ETT TOLERANT SYSTEM
På vår konstruktionsavdelning görs det noggranna beräkningar så att infästningar och andra tekniska detaljer anpassas till respektive objekt.

Teleskopinfästningen gör att vi kan parera byggnadens eventuella måttavvikelser. Dessutom möjliggör den effektiv och säker montering.



2 RÄCKEN

Alla våra räcken är gjorda av mjukt rundade aluminiumprofiler som går att färgsätta i vilken färg du vill. Enligt RAL-skalan som standard och mot tillägg även enligt NCS-skalan. Notera även att två av våra handledare är förberedda för montering av blomlåda.

- A** Handledare
- B** Stolpfäste med ingjutningsgods
- C** Stolpfäste för framkantsmontage
- D** Följare
- E** Ramprofil
- F** Beklädnad

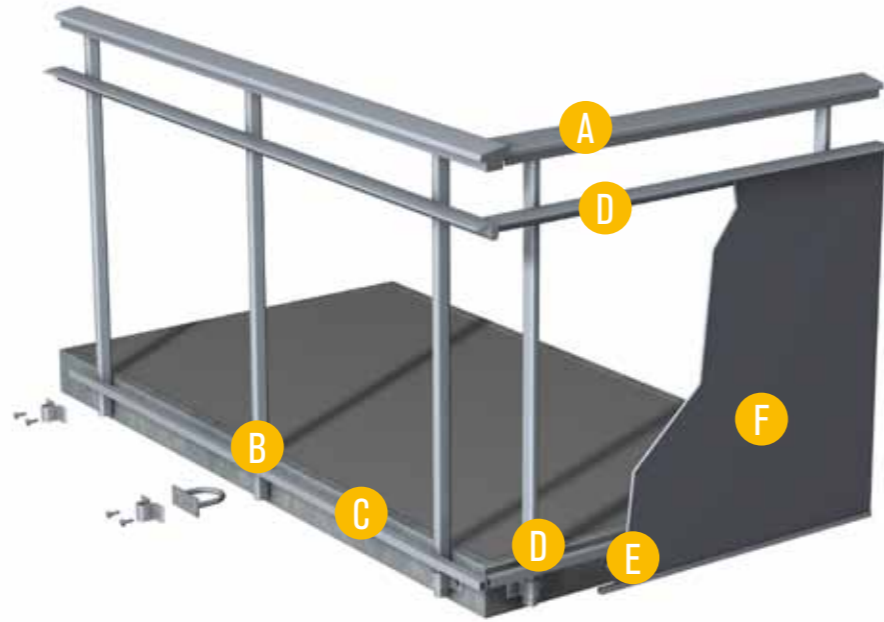

Handledare

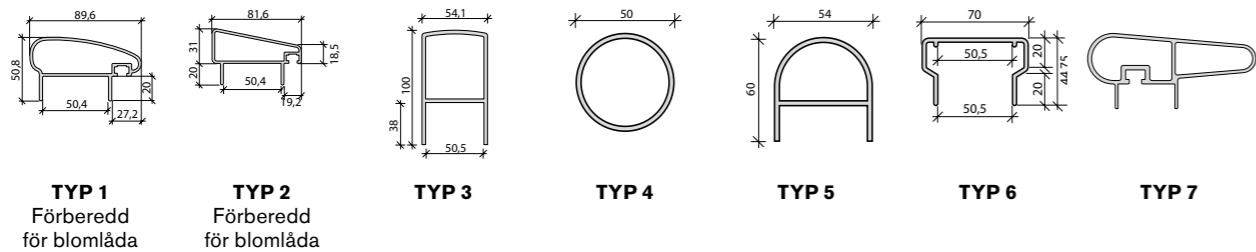

Följare



Stolpe

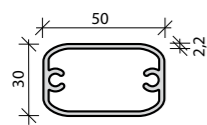

Loftgångsstolpe

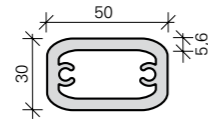

3 BEKLÄDNAD

Val av beklädnad är avgörande för balkongens utseende och fasadens karaktär. Beklädnaden går att få i en mängd olika färger och material. Det är beklädnaden som tillsammans med handledaren ger balkongen dess specifika utseende. Välj mellan en stor mängd material varav de flesta även går att färganpassa. Beklädnaden går att montera invändigt eller utvändigt. Väljer man det senare alternativet döljs både stolpar och platta.

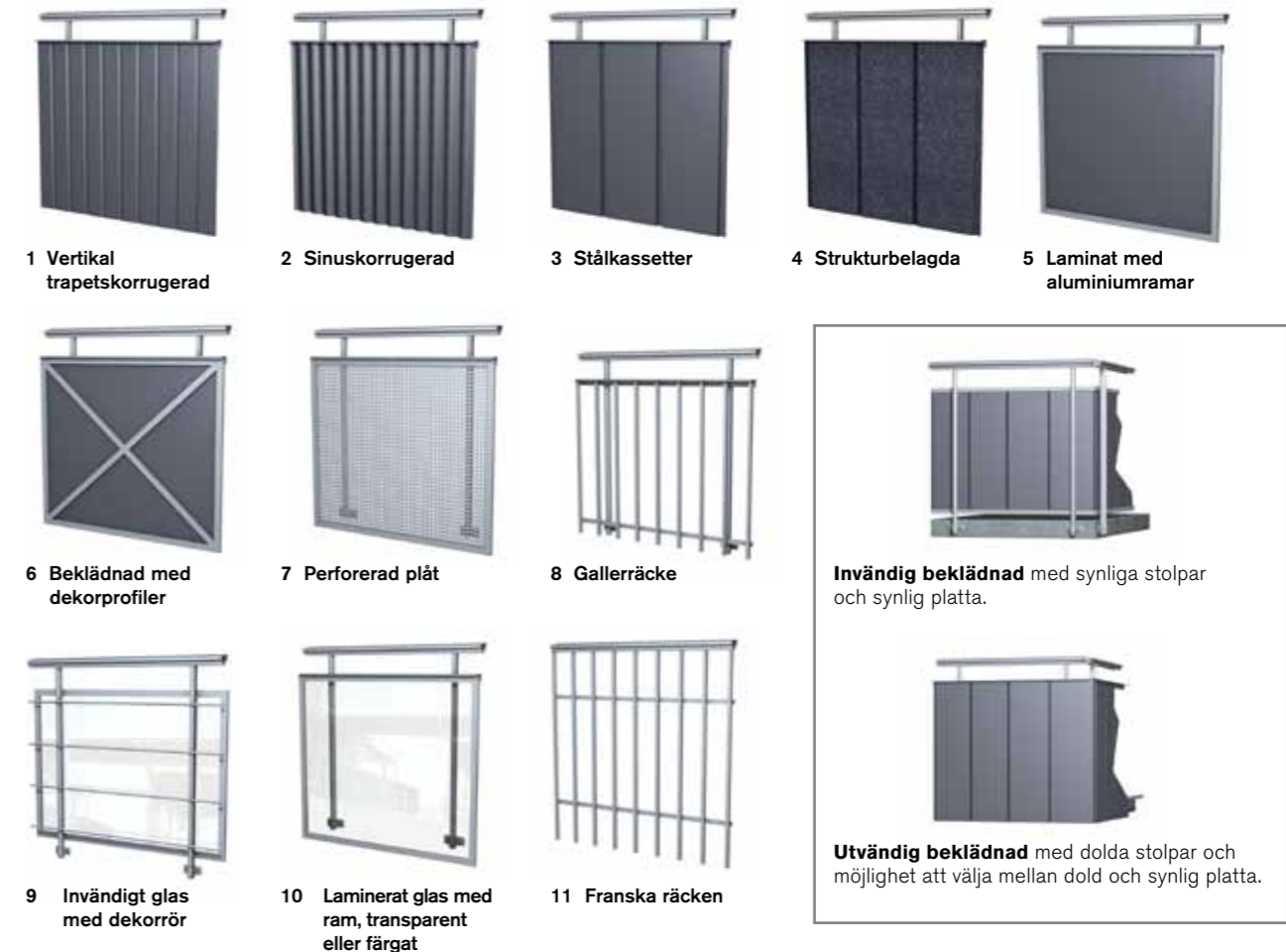

Dekorrör/Spröjs

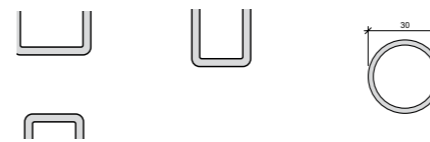

Beklädnad

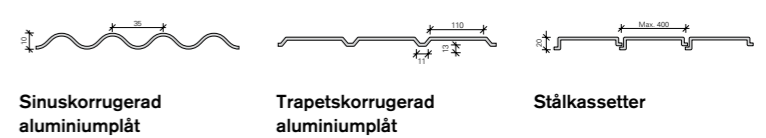

För glas, laminat och andra skivmaterial

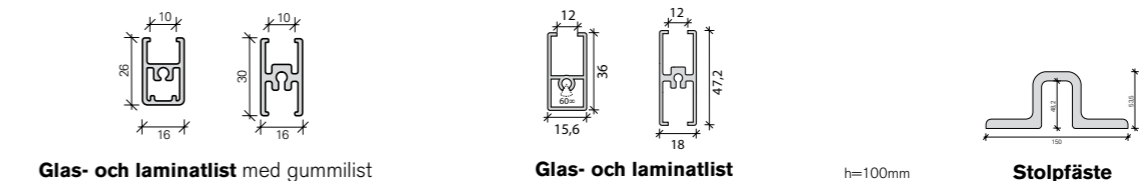

4 SKÄRMAR

Behovet av skydd mot väder, vind och insyn är avgörande i valet av material och utförande. Variationsmöjligheterna är egentligen oändliga – utmana oss gärna!

Mellanskärmvägg

VÄGGEN MELLAN TVÅ BALKONGER
För att skärma av mellan två intilliggande balkonger krävs oftast bara en enklare typ av skärm. Vanligast är laminat eller lamellglas som går att variera på en mängd olika sätt. Låt behovet av avskärmning och insyn styra valet.



Sidoskärm

BALKONGENS YTTERVÄGG
Ovanför beklädnaden kan det vara skönt att kunna skärma av mot väder och vind. Välj mellan olika former och material. Vill man att sidoskärm ska skydda mot insyn är det klokt att välja ett material som inte är transparent.



Låg sidoskärm med rakt hörn



Hög sidoskärm

5 TAK

Taket dimensioneras på ett sådant sätt att det klarar förväntade belastningar med bred marginal. Som standard består taket av en stomme av aluminium som är beklädd med folierad kanalplast. Mot tillägg går det att välja en rad andra material.



Standardtak med tryckstag som förankras i ståpelarna.



Standardtak med vertikala stöd som fästs i balkongplattan.



Konsoltak med direkt infästning i väggen.



Konsoltak med direkt infästning i ståpelarna.

KOMPLETTERINGSINGLASNINGAR

Det går att få ett bekvämt uterum även med befintliga räcken.

Sverige (HK)

Balco AB
Älgvägen 4
352 45 Växjö
Telefon 0470-53 30 00
Telefax 0470-53 30 97
balco@balco.se
www.balco.se

Norge

Balco AS
Sandstuveien 60A
1184 Oslo
Telefon +47 23 38 12 00
Telefax +47 23 38 12 01
balco@balco.no
www.balco.no

Danmark

Balco A/S
Industriholmen 15 B
2650 Hvidovre
Telefon +45 57 83 13 50
Telefax +45 57 83 43 50
balco@balco.dk
www.balco.dk

Tyskland

Balco GmbH
Schönefelder Chaussee 233
125 24 Berlin
Telefon +49 30 634 998 25
Telefax +49 30 634 998 24
balco@balco.de
www.balco.de

England

Balco Balcony Systems Ltd
Concorde House, Trinity Park,
Solihull, Birmingham
B37 7UQ United Kingdom
Telefon +44 1452 559 404
balco@balcouk.com
www.balcouk.com

Polen

Balco AB
ul.Sarmacka 9/39
02-972 Warszawa
Telefon + 48 22 412 12 22
Telefax + 48 22 412 12 22
poland@balco.eu
www.balco.eu